



# Table of Contents

Introduction .....	4
Overview .....	4
Features .....	4
Package Contents .....	5
Panel .....	5
Top Panel.....	5
Rear Panel .....	6
Specification .....	7
Installation and Wiring.....	7
EDID Management .....	8
Troubleshooting .....	9
Limited Warranty .....	10
Introduction .....	14
Aperçu.....	14
Caractéristiques.....	14
Contenu.....	15
Panneau .....	15
Panneau supérieur.....	15
Panneau arrière .....	16
Spécifications .....	17
Installation et câblage .....	18
Gestion EDID.....	19
Dépannage.....	19
Garantie limitée .....	21
Introducción .....	25
Descripción .....	25
Características .....	25
Contenido del paquete .....	26
Panel .....	26
Panel superior.....	26

Panel trasero.....	27
Especificaciones .....	28
Cableado .....	29
Gestión de EDID.....	30
Solución de problemas .....	30
Garantía limitada .....	32

# Introduction

## Overview

0E-HDMISPL2 is a 1:2 splitter for HDMI with Ultra HD 4K support. 0E-HDMISPL2 reliably distributes one HDMI source signal to two HDMI outputs. 0E-HDMISPL2 supports HDMI 1.4 specification features including data rates up to 10.2 Gbps, 3D, Lip Sync, and HD lossless Audio/Video formats. 0E-HDMISPL2 features HDCP management, which continuously authenticates HDCP encryption between all devices, ensuring the simultaneous distribution of source content to outputs.

0E-HDMISPL2 ensures signal integrity by equalizing and regenerating the incoming signal. 0E-HDMISPL2 is ideal for applications, such as offices, schools, conferences rooms, shopping malls, hotels, or museums, which require the distribution of an HDMI source signal to multiple outputs.

## Features

- Slim appearance and space saving.
- HDMI 1.4 and HDCP 1.4 compliant.
- Supports HD resolutions up to 4K@30Hz.
- Distributes one HDMI source to two HDMI displays.
- Supports signal transmission distance up to 33 feet (10 meters) at 4K@30Hz or 1080P when used with standard HDMI cables.
- Reshapes marginal or noisy HDMI signals, ensuring a strong, stable digital signal.

# Package Contents

Before you start the installation of the product, please check the package contents:

- 1 x 0E-HDMISPL2
- 1 x Power Adapter with US Pins (DC 5V 1A)
- 2 x Mounting Brackets
- 1 x User Manual

## Panel

### Top Panel

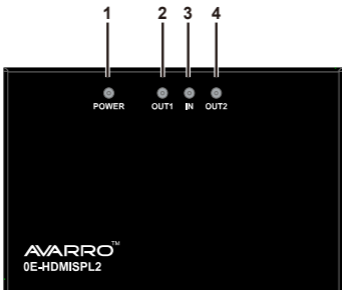

No.	Name	Description
1	POWER LED	<b>STEADY BLUE:</b> When the splitter is powered on.
2	OUT1 LED	<b>STEADY BLUE:</b> When the HDMI display is powered on and connected to corresponding output1. <b>OFF:</b> No HDMI display is connected or it is powered off.

No.	Name	Description
3	IN LED	<b>STEADY BLUE:</b> When a source device is powered on and connected to the splitter. <b>OFF:</b> No source device is connected or it is powered off.
4	OUT2 LED	<b>STEADY BLUE:</b> When the HDMI displays is powered on and connected to corresponding output2. <b>OFF:</b> No HDMI display is connected or it is powered off.

## Rear Panel

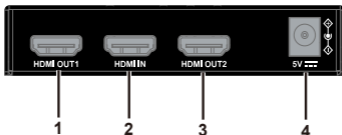

No.	Name	Description
1	HDMI OUT1 Port	Connect to HDMI display using HDMI cable.
2	HDMI IN Port	Connect to an HDMI source device using an HDMI cable.
3	HDMI OUT2 Port	Connect to HDMI display using HDMI cable.
4	DC 5V Port	Connect to DC 5 V 1 A power adapter.

# Specification

Technical	
Input/Output Signal Type	HDMI 1.4, 3D and DVI 1.0
Input/Output Resolution Supported	<p>SMPTE: 1280x720P<sup>1,2,3,4,5,6,7,8</sup>, 1920x1080I<sup>6,8</sup>, 1920x1080P<sup>1,2,3,4,5,6,7,8</sup>, 3840x2160<sup>2,3,5</sup>, 4096x2160<sup>2,3,5</sup>;</p> <p>VESA: 800x600<sup>6</sup>, 1024x768<sup>6</sup>, 1280x768<sup>6</sup>, 1280x800<sup>6</sup>, 1280x960<sup>6</sup>, 1280x1024<sup>6</sup>, 1360x768<sup>6</sup>, 1366x768<sup>6</sup>, 1400x1050<sup>6</sup>, 1440x900<sup>6</sup>, 1600x900<sup>6</sup>, 1600x1200<sup>6</sup>, 1680x1050<sup>6</sup>, 1920x1200<sup>6</sup>,</p> <p>1 = at 23.98 Hz, 2 = at 24 Hz, 3 = at 25 Hz, 4 = at 29.97 Hz, 5 = at 30 Hz, 6 = at 50 Hz, 7 = at 59.94 Hz, 8 = at 60 Hz</p>
Maximum Data Rate	10.2 Gpbs

General	
Operating Temperature	+32°F to +113°F (0°C to +45°C) 10% to 90%, non-condensing
Storage Temperature	-4°F to +158°F (-20°C to +70°C) 10% to 90%, non-condensing
ESD Protection	Human Body Model: ±8 kV (air-gap discharge)/ ±4 kV (contact discharge)
Power Supply	DC 5 V 1 A
Power Consumption (Max.)	1.5 W
Dimensions	10.1 cm x 6.45 cm x 2 cm /4.0" x 2.55" x 0.79"
Weight	0.18kg/0.39lb

## Installation and Wiring

1. Connect an HDMI source device (such as a Blu-ray player) to the splitter HDMI IN port.
2. Connect 2 HDMI displays (such as HD monitors) to the splitter HDMI OUT ports.
3. Connect the power adapter to DC 5V port.

4. Connect all the devices to their power adapter, power them on and start the operation.

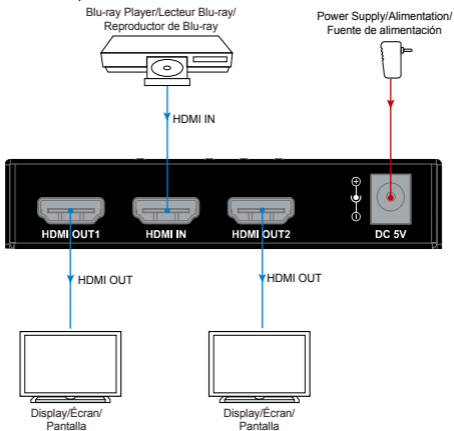

## EDID Management

EDID (Extended Display Identification Data) is data generated from each display in the system to communicate the capabilities of the device. 0E-HDMISPL2 supports EDID mixing function, when connect to multiple monitors, the device will contrast the EDID of displays and output the minimum timing.

E.g: when the 1080P and 4K TV access at the same time, the outputs is 1080P.



# Troubleshooting

Most problems that occur are due to simple issues. If you have trouble, please check the list of simple fixes below.

## Six Steps of Regular Troubleshooting Routine

1. **Power:** Make sure all devices are powered on. (source, splitter, display devices)
2. **Indicator:** Make sure LED indicators of splitter are normal according to user manual.
3. **Devices:** Make sure picture can be shown normally when connecting source to display devices directly.
4. **Cable:** Plug in and out HDMI cable or change another HDMI cable. For 4K@30Hz or 1080P, HDMI cable should be less than 10m and standard HDMI 1.4 cable is needed.
5. **EDID:** If monitors cannot show the resolutions as you expected, please check monitors whether is with same resolution supporting. Our splitter with built-in EDID management and it will compare all sink devices EDID information and then choose the appropriate/minimum resolution to output, so that to make each monitor work normally.
6. **Compatibility:** Please test other source and display devices to determine whether it is a compatibility issue.

## Typical question

How to deal with video flash or cut off during the installation?

- Verify that all the indicators are solid on. If not, please check if the power adapter or HDMI cables are well connected.
- Verify that the display devices work properly and that the source device has normal signals output.

# Limited Warranty

## 1. Limited Warranty

### a. General

Subject to the terms and conditions of this Limited Warranty, from the date of sale through the period of time for product categories specified in Section 1(b), ADI warrants AVARRO branded products to be free from defects in materials and workmanship under normal use and service, normal wear and tear excepted. Except as required by law, this Limited Warranty is only made to Buyer and may not be transferred to any third party.

ADI shall have no obligation under this Limited Warranty or otherwise if:

- (i) The product is improperly installed, applied or maintained;
- (ii) The product is installed outside of stated operating parameters, altered, or improperly serviced or repaired;
- (iii) Damage is caused by outside natural occurrences, such as lightning, power surges, fire, floods, acts of nature, or the like.
- (iv) Defects resulting from unauthorized modification, misuse, vandalism, or other causes unrelated to defective materials or workmanship, or failures related to batteries of any type used in connection with the products sold hereunder.

ADI only warrants those products branded AVARRO and sold by ADI. Any other products branded by third parties are warranted by the third-party manufacturer for a period as defined by the third-party manufacturer, and ADI assigns to Buyer those warranties and only those warranties extended by such third-party manufacturers or vendors for non-ADI branded products. ADI does not itself warrant any non-ADI branded product and sells only on an as is basis in accordance with ADI's terms and conditions of sale.

**b. Specific Warranties for product categories are as follows:**

<b>Product Categories</b>	<b>Warranty Period</b>
HDMI Distribution	2 years

**2. EXCLUSION OF WARRANTIES, LIMITATION OF LIABILITY**

THERE ARE NO WARRANTIES OR CONDITIONS, EXPRESS OR IMPLIED, OF MERCHANTABILITY, OR FITNESS FOR A PARTICULAR PURPOSE OR OTHERWISE, WHICH EXTEND BEYOND THE DESCRIPTION ON THE FACE HEREOF. TO THE FULLEST EXTENT PERMITTED BY LAW, IN NO CASE SHALL ADI BE LIABLE TO ANYONE FOR ANY (I) CONSEQUENTIAL, INCIDENTAL, INDIRECT, SPECIAL, OR PUNITIVE DAMAGES ARISING OUT OF OR RELATING IN ANY WAY TO THE PRODUCT AND/OR FOR BREACH OF THIS OR ANY OTHER WARRANTY OR CONDITION, EXPRESS OR IMPLIED, OR UPON ANY OTHER BASIS OF LIABILITY WHATSOEVER, EVEN IF THE LOSS OR DAMAGE IS CAUSED BY ADI'S OWN NEGLIGENCE OR FAULT AND EVEN IF ADI HAS BEEN ADVISED OF THE POSSIBILITY OF SUCH LOSSES OR DAMAGES. Any product description (whether in writing or made orally by ADI or ADI's agents), specifications, samples, models, bulletin, drawings, diagrams, engineering sheets, or similar materials used in connection with the Buyer's order are for the sole purpose of identifying ADI's products and shall not be construed as an express warranty or condition. Any suggestions by ADI or ADI's agents regarding use, applications or suitability of the products shall not be construed as an express warranty or condition unless confirmed to be such in writing by ADI. ADI does not represent that the products it sells may not be compromised or circumvented; that the products will prevent any personal injury or property loss by burglary, robbery, fire or otherwise, or that the products will in all cases provide adequate warning or protection. Buyer understands and will cause its customer to understand that a properly installed and maintained product is not

insurance or guarantee that such will not cause or lead to personal injury or property loss. CONSEQUENTLY, ADI SHALL HAVE NO LIABILITY FOR ANY PERSONAL INJURY, PROPERTY DAMAGE OR OTHER LOSS BASED ON ANY CLAIM AT ALL INCLUDING A CLAIM THAT THE PRODUCT FAILED TO GIVE WARNING. However, if ADI is held liable whether directly or indirectly for any loss or damage with respect to the products it sells, regardless of cause or origin, its maximum liability shall not in any case exceed the purchase price of the product, which shall be fixed as liquidated damages and not as a penalty and shall be the complete and exclusive remedy against ADI.

### **3. Limitation on Liability to Buyer's Customers.**

Buyer agrees to limit liability to its customers to the fullest extent permitted by law. Buyer acknowledges that ADI shall only be deemed to give consumers of its products such statutory warranties as may be required by law and at no time shall Buyer represent to its customers and/or users of ADI products that ADI provides any additional warranties. By accepting the products, to the fullest extent permitted by law, Buyer assumes all liability for, and agrees to indemnify and hold ADI harmless against and defend ADI from, any and all suits, claims, demands, causes of action and judgments relating to damages, whether for personal injury or to personal property, suffered by any person, firm, corporation or business association, including but not limited to, Buyer's customers and/or users of the products because of any failure of the products to detect and/or warn of the danger for which the goods were designed or any other failure of the products whether or not such damages are caused or contributed to by the sold or joint concurring negligence or fault of ADI.

### **4. Returns**

Subject to the terms and conditions listed below, during the applicable warranty period, ADI will replace Product or provide a credit at

purchase at its sole option free of charge any defective products returned prepaid. Any obligations of ADI to replace Limited Lifetime warranty products pursuant to this warranty which result from defect are limited to the availability of replacement product. ADI reserves the right to replace any such products with the then currently available products, or provide a credit in its sole discretion. In the event Buyer has a problem with any ADI product, please call your local ADI branch for return instructions:

For US call 1-800-233-6261

For Canada call 877-234-7378

For Puerto Rico call 787-793-8830

Be sure to have the model number and the nature of the problem available. In the event of replacement, the return product will be credited to Buyer's account and a new invoice issued for the replacement item. ADI reserves the right to issue a credit only in lieu of replacement.

If any AVARRO branded products are found to be in good working order or such product's inability to function properly is a result of user damage or abuse, the product will be returned to Buyer in the same condition as received and Buyer shall be responsible for any return freight changes.

## **5. Governing Law**

The laws of State of New York apply to this Limited Warranty.

## **6. Miscellaneous**

Where any term of this Limited Warranty is prohibited by such laws, it shall be null and void, but the remainder of the Limited Warranty shall remain in full force and effect.

# Introduction

## Aperçu

L'0E-HDMISPL2 est un séparateur 1x2 pour HDMI, compatible avec une résolution ultra HD 4K. L'0E-HDMISPL2 distribue, de manière fiable le signal d'une source HDMI vers deux sorties HDMI. L'0E-HDMISPL2 prend en charge les fonctionnalités de la spécification HDMI 1.4, avec des débits binaires pouvant atteindre 10,2 Gb/s, la 3D, le Lip Sync et des formats audio/vidéo sans perte HD. L'0E-HDMISPL2 inclut la gestion HDCP, qui authentifie continuellement le cryptage HDCP entre tous les appareils, garantissant la distribution simultanée du contenu source vers toutes les sorties.

L'0E-HDMISPL2 garantit l'intégrité du signal en égalisant et en régénérant le signal entrant. L'0E-HDMISPL2 est idéal dans les applications comme les bureaux, les établissements scolaires, les salles de conférence, les centres commerciaux, les hôtels ou les musées, qui nécessitent la distribution d'un signal source HDMI vers plusieurs sorties.

## Caractéristiques

- Modèle fin et gain de place
- Homologué HDMI 1.4 et HDCP 1.4
- Supporte les résolutions HD jusqu'à 4K à 30 Hz
- Distribue une source HDMI vers deux écrans HDMI
- Prend en charge une distance de transmission de signal jusqu'à 33 pieds (10 mètres) en 4K à 30 Hz ou en 1080P avec des câbles HDMI standard
- Refaçonne les signaux HDMI marginaux ou bruyants, garantissant un signal numérique puissant et stable

# Contenu

Avant de commencer l'installation de ce produit, veuillez vérifier le contenu de l'emballage:

- 1 appareil 0E-HDMISPL2
- 1 adaptateur de puissance (5 VCC, 1 A)
- 2 supports de montage
- 1 manuel d'utilisation

## Panneau

### Panneau supérieur

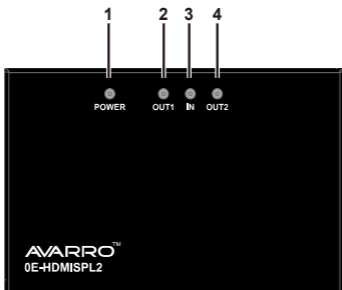

Réf.	Nom	Description
1	VOYANT « POWER » (ALIMENTATION)	<b>Bleu fixe</b> : le séparateur est sous tension.
2	VOYANT « OUT1 » (LIAISON 1)	<b>Bleu fixe</b> : l'écran HDMI est sous tension et connecté à la sortie 1 correspondante. <b>Éteint</b> : aucun écran HDMI n'est connecté ou l'écran est hors tension.

Réf.	Nom	Description
3	VOYANT « IN » (ENTRÉE)	<b>Bleu fixe</b> : un appareil source est sous tension et connecté au séparateur. <b>Éteint</b> : aucun appareil source n'est connecté ou l'appareil source est hors tension.
4	VOYANT « OUT2 » (SORTIE 2)	<b>Bleu fixe</b> : l'écran HDMI est sous tension et connecté à la sortie 2 correspondante. <b>Éteint</b> : aucun écran HDMI n'est connecté ou l'écran est hors tension.

## Panneau arrière

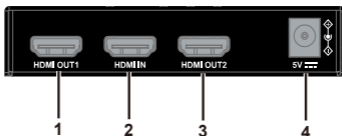

Réf.	Nom	Description
1	Port HDMI OUT1 (SORTIE HDMI 1)	Connexion à l'écran HDMI avec un câble HDMI.
2	Port HDMI IN (ENTRÉE HDMI)	Connexion à une source HDMI à l'aide d'un câble HDMI.
3	Port HDMI OUT2 (SORTIE HDMI 2)	Connexion à l'écran HDMI avec un câble HDMI.
4	Port DC 5V (5 VCC)	Connexion à l'adaptateur d'alimentation 5 VCC, 1 A.



# Spécifications

Caractéristiques techniques	
Type de signal d'entrée/de sortie	HDMI 1.4, 3D et DVI 1.0
Résolution d'entrée/de sortie prise en charge	<p>SMPTE :</p> <p>1280x720P<sup>1,2,3,4,5,6,7,8</sup>, 1920x1080I<sup>6,8</sup>,            1920x1080P<sup>1,2,3,4,5,6,7,8</sup>,            3840x2160<sup>2,3,5</sup>, 4096x2160<sup>2,3,5</sup>;</p> <p>VESA :</p> <p>800x600<sup>8</sup>, 1024x768<sup>8</sup>, 1280x768<sup>8</sup>,            1280x800<sup>8</sup>, 1280x960<sup>8</sup>,            1280x1024<sup>8</sup>, 1360x768<sup>8</sup>,            1366x768<sup>8</sup>, 1400x1050<sup>8</sup>,            1440x900<sup>8</sup>, 1600x900<sup>8</sup>,            1600x1200<sup>8</sup>, 1680x1050<sup>8</sup>,            1920x1200<sup>8</sup>,</p> <p>1 = à 23,98 Hz, 2 = à 24 Hz, 3 = à 25 Hz, 4 = à 29,97 Hz, 5 = à 30 Hz, 6 = à 50 Hz, 7 = à 59,94 Hz, 8 = à 60 Hz;</p>
Débit de données maximal	10,2 Gb/s

Général	
Température de service	0 à 45 °C (32 à 113 °F)
Température de stockage	-20 à 70 °C (-4 à 158 °F)
Humidité	10 % à 90 % (sans condensation)
Protection DES	±8 kV (décharge d'entrefer)/ ±4 kV (décharge de contact)
Alimentation	5 VCC, 1 A
Consommation d'énergie (max.)	1,5 W
Dimensions de l'appareil	10,1 cm x 6,45 cm x 2 cm/4,0 po. x 2,55 po. x 0,79 po.
Poids du produit	0,39 lb/0,18 kg

# Installation et câblage

1. Connectez un appareil source HDMI (comme un lecteur Blu-ray) au port d'entrée HDMI du séparateur.
2. Connectez 2 écrans HDMI (par ex., des moniteurs HD) aux ports de sortie HDMI du séparateur.
3. Branchez l'adaptateur d'alimentation au port 5 VCC.
4. Connectez chaque appareil à son adaptateur d'alimentation, mettez-les sous tension et faites-les démarrer.

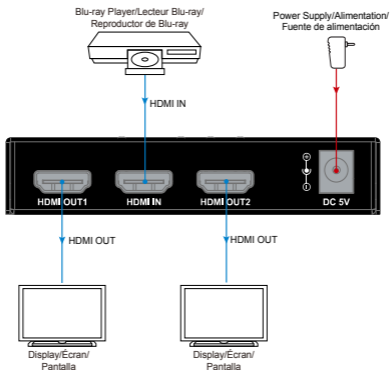

# Gestion EDID

La structure EDID (Extended Display Identification Data) est générée à partir de données issues de chaque écran du système, afin de transmettre les capacités du dispositif. L'0E-HDMISPL2 prend en charge la fonction de mélange EDID. Lorsqu'il est connecté à plusieurs moniteurs, l'appareil contraste l'EDID des écrans et génère le minutage minimum en sortie.

Par exemple: en cas d'accès simultané à la TV 1080P et 4K, la résolution de sortie est 1080P.

## Dépannage

Les problèmes courants sont souvent dus à des problèmes mineurs. En cas de défaillance, consultez la liste de résolution des problèmes simples, ci-après.

### **Procédure de dépannage courant en six étapes**

1. Alimentation: vérifiez que tous les appareils sont sous tension (source, séparateur, écrans d'affichage).
2. Voyants: vérifiez que les voyants du séparateur indiquent un fonctionnement normal, conformément au manuel d'utilisation.
3. Appareils: vérifiez que l'image s'affiche normalement lorsque vous connectez la source directement aux écrans d'affichage.
4. Câble: branchez et débranchez le câble HDMI ou remplacez-le par un autre câble HDMI. Pour les résolutions 4K à 30 Hz ou 1080P, le câble HDMI doit mesurer moins de 10 m et un câble HDMI 1.4 standard est requis.
5. EDID: si les écrans n'affichent pas correctement les résolutions, vérifiez si les moniteurs prennent en charge ces résolutions. Notre séparateur est équipé d'une fonction de gestion EDID intégrée. Il

compare toutes les informations EDID des appareils de destination et choisit la résolution adaptée/minimum en sortie, de manière à ce que le moniteur fonctionne normalement.

6. Compatibilité: testez une autre source et d'autres écrans d'affichage pour identifier un éventuel problème de compatibilité.

### **Question typique**

Que faire en cas d'interruption ou flash vidéo pendant l'installation?

- Vérifiez que tous les voyants sont allumés et fixes. Si ce n'est pas le cas, vérifiez que l'adaptateur d'alimentation et les câbles HDMI sont bien branchés.
- Vérifiez que les écrans d'affichage fonctionnent correctement et que l'appareil source émet des signaux de sortie normaux.

# Garantie limitée

## 1. Garantie limitée

### a. Général

Soumis aux conditions générales de cette garantie limitée à partir de la date de vente pour la durée des catégories de produits définies à la section 1(b), ADI garantit que ses produits AVARRO sont exempts de défauts de matériel et de fabrication selon un usage normal, à l'exception d'une usure normale. Sauf si la loi l'exige, la présente garantie limitée est offerte uniquement à l'acheteur et ne peut être transférée à un tiers.

En vertu de la présente garantie limitée et autre obligation, ADI n'endossera aucune responsabilité dans les cas suivants:

- (i) le produit est mal installé, mal appliqué ou mal entretenu;
- (ii) le produit est installé de manière non conforme aux paramètres d'utilisation indiqués, est modifié ou est mal entretenu ou réparé;
- (iii) le produit est endommagé suite à des phénomènes naturels extérieurs comme la foudre, une surcharge électrique, un incendie, une inondation, un acte de la nature ou un phénomène similaire;
- (iv) les défauts du produit sont le résultat d'une modification non autorisée, d'une mauvaise utilisation, d'un acte de vandalisme ou d'autres causes non liés aux vices de matériaux ou de fabrication, ou à une défaillance des piles de quelque type que ce soit utilisées avec les produits vendus aux termes des présentes.

ADI garantit uniquement les produits portant la marque AVARRO et vendus par ADI. Les autres produits portant une marque de tiers sont garantis par le fabricant tiers pendant une période définie par ce dernier, et ADI cède à l'acheteur ces garanties et uniquement les garanties offertes par ces fabricants tiers ou vendeurs à l'égard de produits ne portant pas ses marques. ADI ne garantit pas de produits ne portant pas ses marques et vend ces produits tels quels, conformément à ses modalités de vente.

- b. Les garanties particulières applicables aux catégories de produits sont les suivantes:

Catégories de produits	Période de garantie
Distribution HDMI	Garantie 2 ans

## 2. EXCLUSION DE GARANTIES ET LIMITATION DE RESPONSABILITÉ

AUCUNE GARANTIE OU CONDITION, EXPRESSE OU IMPLICITE DE QUALITÉ MARCHANDE OU D'ADAPTABILITÉ À UN USAGE PARTICULIER N'EST OFFERTE, OUTRE LA DESCRIPTION CI-PRÉSENTE. DANS LA PLEINE MESURE PERMISE PAR LA LOI, ADI NE SAURAIT EN AUCUN CAS ÊTRE TENUE RESPONSABLE ENVERS QUICONQUE DES DOMMAGES CONSÉCUTIFS, INDIRECTS, SPÉCIAUX OU PUNITIFS DÉCOULANT DU PRODUIT OU LIÉS À CELUI-CI DE QUELQUE FAÇON QUE CE SOIT ET/OU DU NON-RESPECT DE LA PRÉSENTE GARANTIE OU DE TOUTE AUTRE GARANTIE OU CONDITION, EXPRESSE OU IMPLICITE, OU DE TOUTE AUTRE RÉCLAMATION FONDÉE SUR LA RESPONSABILITÉ, MÊME SI LA PERTE OU LES DOMMAGES SONT CAUSÉS PAR LA NÉGLIGENCE OU LA FAUTE D'ADI ET MÊME SI CETTE DERNIÈRE A ÉTÉ AVISÉE DE LA POSSIBILITÉ QUE DE TELLES PERTES OU DE TELS DOMMAGES SURVIENNENT. Les descriptions de produits (fournies par écrit ou verbalement par ADI ou ses mandataires), caractéristiques techniques, échantillons, modèles, bulletins, dessins, diagrammes, esquisses techniques ou documents similaires utilisés par l'acheteur pour passer une commande visent uniquement à décrire les produits d'ADI et ne doivent pas être interprétés comme des garanties ou conditions expresses. Les suggestions faites par ADI ou ses mandataires au sujet de l'utilisation, de l'application ou du caractère approprié des produits ne doivent pas être interprétées comme des garanties ou conditions expresses, sauf si ADI confirme par écrit qu'il s'agit de garanties ou de conditions expresses. ADI ne garantit pas qu'il n'y aura aucune atteinte à l'intégrité des produits qu'elle vend ou que les produits qu'elle vend ne seront pas contournés, qu'ils préviendront les blessures ou les pertes matérielles en cas de cambriolage, de vol, d'incendie ou autrement ou qu'ils constitueront dans tous les cas une protection ou un avertissement approprié. L'acheteur

comprend qu'un produit dûment installé et entretenu permet uniquement de réduire le risque de cambriolage, de vol ou d'incendie sans avertissement, mais qu'il ne constitue pas une assurance ou une garantie qu'un tel événement ne se produira pas ou qu'il n'entraînera pas des blessures ou des pertes matérielles. PAR CONSÉQUENT, ADI NE SAURAIT ÊTRE TENUE RESPONSABLE DES BLESSURES, DES DOMMAGES MATÉRIELS OU D'AUTRES PERTES FAISANT L'OBJET D'UNE RÉCLAMATION, Y COMPRIS UNE RÉCLAMATION SELON LAQUELLE LE PRODUIT N'AURAIT PAS DONNÉ DE SIGNAL D'AVERTISSEMENT. Toutefois, si ADI est tenue responsable, directement ou indirectement, de pertes ou de dommages à l'égard des produits qu'elle vend, quelle qu'en soit la cause ou l'origine, sa responsabilité n'excédera en aucun cas le prix d'achat du produit, dont le remboursement sera exigé à titre de dommages-intérêts extrajudiciaires et non d'amende, et il s'agira du recours exclusif et intégral pouvant être exercé contre ADI.

### 3. Limitation de la responsabilité envers les clients de l'acheteur.

L'acheteur accepte de limiter la responsabilité à ses clients dans la pleine mesure permise par la loi. L'acheteur reconnaît qu'ADI ne sera réputée avoir fourni aux consommateurs de ses produits que les garanties qui sont exigées par la loi. L'acheteur ne doit en aucun cas déclarer à ses clients et/ou aux utilisateurs des produits d'ADI que cette dernière offre d'autres garanties. Par l'acceptation des produits, l'acheteur assume, dans la pleine mesure permise par la loi, la pleine responsabilité à l'égard de toutes les poursuites, réclamations, mises en demeure et causes d'action et à l'égard de tous les jugements se rapportant à des dommages-intérêts, que ce soit pour des préjudices personnels ou des dommages matériels, subis par une personne, une firme, une société ou une association commerciale, y compris les clients de l'acheteur et/ou les utilisateurs des produits, en raison de toute omission de la part des produits de déceler le danger pour la détection duquel ils sont conçus et/ou de donner l'alerte de ce danger ou un avertissement de toute autre défaillance des produits, que ces dommages aient été causés par la négligence dont ADI est l'auteur ou le coauteur, et il tiendra ADI à couvert à cet égard et prendra fait et cause pour lui.

#### 4. Retours

Sous réserve des conditions générales énumérées ci-dessous et durant la période de garantie applicable, ADI remplacera ou créditera tout produit défectueux retourné port payé à sa seule discrétion et sans frais. L'obligation qui incombe à ADI de remplacer le produit visé par une garantie à vie limitée aux termes de la garantie en question si celui-ci est défectueux se limite à la disponibilité d'un produit de remplacement. ADI se réserve le droit de remplacer un produit défectueux par le produit qui est disponible à ce moment-là, ou de donner une note de crédit, à son gré. Si l'acheteur a un problème avec un produit d'ADI, il doit appeler sa succursale ADI locale pour connaître la marche à suivre pour retourner le produit.

Aux États-Unis, composer le 1 800 233-6261

Au Canada, composer le 877 234-7378

À Porto Rico, composer le 787 793-8830

N'oubliez pas d'avoir en main le numéro de modèle et la nature du problème. En cas de remplacement, le prix du produit retourné sera porté au crédit du compte de l'acheteur et une nouvelle facture sera établie pour le produit de remplacement. ADI se réserve le droit de donner une note de crédit plutôt que de remplacer le produit.

Si l'on établit que le produit AVARRO n'est pas défectueux ou que son mauvais fonctionnement résulte d'une utilisation abusive ou de dommages causés par l'utilisateur, le produit sera retourné à l'acheteur dans le même état que celui dans lequel il a été reçu et l'acheteur devra acquitter les frais de transport.

#### 5. Droit applicable

Les lois de l'État de New York s'appliquent à la présente garantie limitée.

#### 6. Divers

Si une modalité de la présente garantie limitée est interdite par ces lois, elle sera nulle, mais le reste de la présente garantie limitée demeurera pleinement en vigueur.



# Introducción

## Descripción

0E-HDMISPL2 es un divisor 1:2 para HDMI compatible con 4K Ultra HD. 0E-HDMISPL2 distribuye de forma fiable una señal de fuente HDMI a dos salidas HDMI. 0E-HDMISPL2 es compatible con las características de la especificación HDMI 1.4, incluidas las velocidades de datos de hasta 10.2 Gbps, 3D, sincronización de labios y formatos de audio/video HD sin pérdidas. 0E-HDMISPL2 cuenta con gestión HDCP, que autentifica continuamente la codificación HDCP entre todos los dispositivos y garantiza la distribución simultánea del contenido de la fuente a las salidas.

0E-HDMISPL2 asegura la integridad de la señal, ya que ecualiza y regenera la señal entrante. 0E-HDMISPL2 es ideal para aplicaciones, como oficinas, escuelas, salas de conferencias, centros comerciales, hoteles o museos, que requieren la distribución de una señal de fuente HDMI a múltiples salidas.

## Características

- Ahorra espacio y fácil de instalar.
- Compatible con HDMI 1.4 y HDCP 1.4.
- Admite resoluciones HD de hasta 4K@30Hz.
- Distribuye una fuente HDMI a dos pantallas HDMI.
- Admite una distancia de transmisión de la señal de hasta 33 pies (10 metros) a 4K@30Hz o 1080p cuando se utiliza con cables HDMI estándar.
- Remodela las señales HDMI marginales o ruidosas, garantizando una señal digital fuerte y estable

# Contenido del paquete

Antes de comenzar a instalar el producto, verifique el contenido del paquete:

- 1 0E-HDMISPL2
- 1 adaptador de CC de 5 V con pines para EE. UU.
- 2 soportes de montaje
- 1 manual del usuario

## Panel

### Panel superior

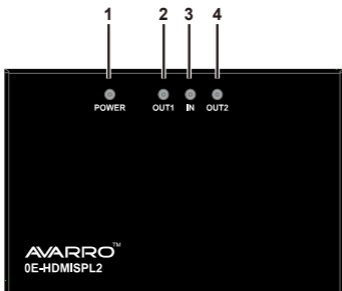

N.º	Nombre	Descripción
1	LED DE ALIMENTACIÓN	Azul fijo: Cuando el divisor está encendido.
2	OUT1 LED	Azul fijo: Cuando las pantallas HDMI están encendidas y conectadas a la salida correspondiente 1. APAGADO: No hay ninguna pantalla HDMI conectada o está apagada.

N.º	Nombre	Descripción
3	IN LED	Azul fijo: Cuando un dispositivo fuente está encendido y conectado al divisor. APAGADO: No hay ningún dispositivo de origen conectado o está apagado.
4	OUT2 LED	Azul fijo: Cuando las pantallas HDMI están encendidas y conectadas a la salida correspondiente 2. APAGADO: No hay ninguna pantalla HDMI conectada o está apagada.

## Panel trasero

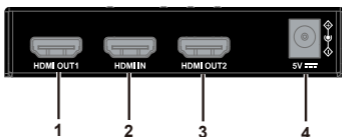

N.º	Nombre	Descripción
1	HDMI OUT1	Se conecta a la pantalla HDMI mediante un cable HDMI.
2	HDMI IN	Se conecta a un dispositivo fuente HDMI mediante un cable HDMI.
3	HDMI OUT2	Se conecta a la pantalla HDMI mediante un cable HDMI.
4	DC 5V	Se conecta al adaptador de corriente DC 5V 1A.

# Especificaciones

<b>Técnica</b>	
Tipo de señal de entrada/salida	HDMI 1.4, 3D y DVI 1.0
Resolución de entrada/salida admitida	<p>SMPTE:            1280x720P<sup>1,2,3,4,5,6,7,8</sup>, 1920x1080i<sup>6,8</sup>,            1920x1080P<sup>1,2,3,4,5,6,7,8</sup>,            3840x2160<sup>2,3,5</sup>, 4096x2160<sup>2,3,5</sup>;</p> <p>VESA:            800x600<sup>8</sup>, 1024x768<sup>8</sup>, 1280x768<sup>8</sup>,            1280x800<sup>8</sup>, 1280x960<sup>8</sup>, 1280x1024<sup>8</sup>,            1360x768<sup>8</sup>, 1366x768<sup>8</sup>, 1400x1050<sup>8</sup>,            1440x900<sup>8</sup>, 1600x900<sup>8</sup>, 1600x1200<sup>8</sup>,            1680x1050<sup>8</sup>, 1920x1200<sup>8</sup>,</p> <p>1 = a 23.98 Hz, 2 = a 24 Hz, 3 = a 25 Hz, 4 = a 29.97 Hz, 5 = a 30 Hz, 6 = a 50 Hz, 7 = a 59.94 Hz, 8 = a 60 Hz</p>
Velocidad máxima de datos	10.2 Gbps

<b>General</b>	
Temperatura operativa	De 0 °C a 45 °C (32 °F a 113 °F)
Temperatura de almacenamiento	De -20 °C a 70 °C (-4 °F a 158 °F)
Humedad	De 10 % a 90 %, sin condensación
Protección contra descargas electroestáticas	±8 kV (descarga por espacio de aire)/ ±4kV (descarga por contacto)
Fuente de alimentación	DC 5 V 1 A
Consumo de energía (máx.)	1.5 W
Medidas del dispositivo (ancho x altura x profundidad)	10.1 cm x 6.45 cm x 2 cm /4.0" x 2.55" x 0.79"
Peso del producto	0.18 kg /0.39 lb

# Cableado

1. Conecte un dispositivo fuente HDMI (como un reproductor de Blu-ray) al puerto HDMI de entrada del divisor. Como muestra el número 1 en la figura.
2. Conecte 2 pantallas HDMI (como monitores HD) a los puertos HDMI de salida del divisor. Como muestra el número 2.3 en la figura.
3. Conecte el adaptador de corriente al puerto DC 5V. Como muestra el número 4 en la figura.
4. Conecte todos los dispositivos a su adaptador de corriente, enciéndalos y comience la operación.

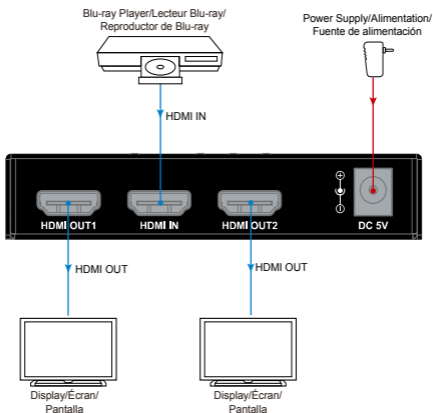

# Gestión de EDID

Los EDID (datos de identificación de visualización prolongada) son datos generados por cada pantalla del sistema para comunicar las capacidades del dispositivo. 0E-HDMISPL2 admite la función de mezcla de EDID. Cuando se conecta a varios monitores, el dispositivo contrasta los EDID de las pantallas y emite la sincronización mínima. Por ejemplo: cuando la TV 4K y 1080p acceden al mismo tiempo, las salidas son 1080p.

## Solución de problemas

La mayoría de los problemas se deben a cuestiones sencillas. Si tiene problemas, consulte la siguiente lista de soluciones sencillas.

### **Seis pasos de la rutina de resolución de problemas regular**

1. Corriente: Asegúrese de que todos los dispositivos estén encendidos. (fuente, extensor, dispositivo de pantalla)
2. Indicador: Asegúrese de que los indicadores LED del extensor sean normales según el manual de usuario.
3. Dispositivos: Asegúrese de que la imagen pueda mostrarse con normalidad cuando conecte la fuente a los dispositivos de la pantalla directamente.
4. Cable: Enchufe y desenchufe el cable HDMI o cambie el cable HDMI por otro. Para 4K@30Hz o 1080p, el cable HDMI debe tener menos de 10 m y se necesita un cable HDMI 1.4 estándar.
5. EDID: Si los monitores no pueden mostrar las resoluciones esperadas, compruebe si los monitores son compatibles con esas resoluciones. Nuestro divisor con gestión EDID incorporada compara la información de EDID de todos los dispositivos de la

estación y luego elige la resolución adecuada/mínima de salida para que cada monitor funcione normalmente.

6. Compatibilidad: Pruebe otros dispositivos de la fuente y la pantalla para determinar si se trata de un problema de compatibilidad.

### **Pregunta frecuente**

¿Qué hago si el video parpadea o se corta durante la instalación?

- Compruebe que todos los indicadores estén encendidos. Si no es así, compruebe si el adaptador de corriente o los cables HDMI están bien conectados.
- Compruebe que los dispositivos de pantalla funcionan correctamente y que la salida de la señal del dispositivo de la fuente es normal.

# Garantía limitada

## 1. Garantía limitada

### a. General

Sujeto a los términos y condiciones de esta Garantía limitada, desde la fecha de venta hasta el período correspondiente a las categorías de productos especificadas en la Sección 1(b), ADI garantiza que los productos de la marca AVARRO están libres de defectos en los materiales y de mano de obra en condiciones de uso y servicio normales, excepto por el desgaste normal. Salvo que lo exija la ley, esta Garantía limitada se otorga únicamente al Comprador y no puede ser cedida a ningún tercero.

ADI no tendrá ninguna obligación en virtud de esta Garantía limitada ni de ningún otro concepto si:

- (i) El producto se instala, aplica o mantiene de manera incorrecta.
- (ii) El producto se instala fuera de los parámetros de funcionamiento indicados, se altera o es objeto de mantenimiento o reparaciones inadecuados.
- (iii) El daño es causado por sucesos naturales externos, como rayos, sobrecargas eléctricas, incendios, inundaciones, fenómenos de la naturaleza o similares.
- (iv) Los defectos son consecuencia de modificaciones no autorizadas, uso indebido, vandalismo u otras causas no relacionadas con materiales defectuosos ni con defectos de fabricación, o fallas relacionados con baterías de cualquier tipo utilizadas con los productos vendidos según el presente documento.

ADI solo garantiza los productos de la marca AVARRO y vendidos por ADI. Cualquier otro producto con marca de terceros está garantizado por el fabricante externo por un período definido por ese fabricante, y ADI asigna al Comprador esas garantías y solo las garantías otorgadas por dichos fabricantes o proveedores externos para los productos que no son de marca ADI. ADI no garantiza por sí misma ningún producto que no sea de la marca ADI y solo lo vende "tal como está", de acuerdo con los términos y condiciones



de venta de ADI.

b. Las garantías específicas para las categorías de productos son las siguientes:

Categorías de productos	Período de garantía
Distribución HDMI	2 años

## 2. EXCLUSIÓN DE GARANTÍAS, LIMITACIÓN DE RESPONSABILIDAD

NO EXISTEN GARANTÍAS NI CONDICIONES, EXPRESAS O IMPLÍCITAS, DE COMERCIALIZACIÓN O IDONEIDAD PARA UN FIN DETERMINADO O DE OTRO TIPO, QUE VAYAN MÁS ALLÁ DE LA DESCRIPCIÓN QUE FIGURA EN EL PRESENTE DOCUMENTO. EN LA MEDIDA EN QUE LO PERMITA LA LEY, EN NINGÚN CASO ADI SERÁ RESPONSABLE ANTE NADIE DE NINGÚN DAÑO (I) CONSECUENTE, INCIDENTAL, INDIRECTO, ESPECIAL O PUNITIVO QUE SURJA O SE RELACIONE DE ALGUNA MANERA CON EL PRODUCTO Y/O DEL INCUMPLIMIENTO DE ESTA O CUALQUIER OTRA GARANTÍA O CONDICIÓN, EXPRESA O IMPLÍCITA, O SOBRE CUALQUIER OTRA BASE DE RESPONSABILIDAD, AUNQUE LA PÉRDIDA O EL DAÑO SEA CONSECUENCIA DE LA PROPIA NEGLIGENCIA O CULPA DE ADI, Y AUNQUE ADI HAYA SIDO ADVERTIDA DE LA POSIBILIDAD DE TALES PÉRDIDAS O DAÑOS. Cualesquiera sean la descripción del producto (expresada por escrito u oralmente por ADI o por los representantes de ADI), las especificaciones, las muestras, los modelos, el anuncio, los dibujos, los diagramas, las hojas de ingeniería o materiales similares utilizados en relación con el pedido del Comprador tienen el único propósito de identificar los productos de ADI y no se interpretarán como una garantía o condición expresa. Cualquier sugerencia de ADI o de los representantes de ADI en relación con el uso, las aplicaciones o la idoneidad de los productos no se interpretará como una garantía o condición expresa, a menos que ADI la confirme como tal por escrito. ADI no garantiza que los productos que vende no puedan verse comprometidos ni alterados; que los productos impedirán cualquier daño personal o pérdida de propiedad por robo, hurto, incendio u otro motivo, o que los productos proporcionarán en todos los casos la advertencia o protección

adecuada. El Comprador entiende y hará entender a su cliente que un producto correctamente instalado y mantenido no constituye un seguro ni una garantía de que no causará ni provocará daños personales o pérdidas materiales. EN CONSECUENCIA, ADI NO TENDRÁ NINGUNA RESPONSABILIDAD DE LESIONES PERSONALES, DAÑOS A LA PROPIEDAD O CUALQUIER OTRA PÉRDIDA BASADA EN CUALQUIER RECLAMACIÓN, INCLUIDA LA RECLAMACIÓN DE QUE EL PRODUCTO NO HAYA DADO ADVERTENCIA. Sin embargo, si ADI es responsable, directa o indirectamente, de cualquier pérdida o daño con respecto a los productos que vende, independientemente de la causa o el origen, su responsabilidad máxima no superará en ningún caso el precio de compra del producto, que se fijará como daños liquidados y no como una penalización, y constituirá la única y toda medida de reparación contra ADI.

### 3. Limitación de la responsabilidad ante los clientes del Comprador.

El Comprador se compromete a limitar la responsabilidad ante sus clientes en la medida en que lo permita la ley. El Comprador reconoce que solo se considerará que ADI da a los consumidores de sus productos las garantías legales que puedan ser exigidas por la ley y en ningún momento el Comprador manifestará a sus clientes y/o usuarios de los productos de ADI que ADI otorga alguna garantía adicional. Al aceptar los productos, en la medida en que lo permita la ley, el Comprador asume toda la responsabilidad de, y acepta indemnizar y eximir a ADI de responsabilidad y defenderla de, cualesquier y todos los juicios, reclamos, demandas, causas de acción y sentencias relacionadas con daños, ya sea por lesiones personales o a la propiedad personal, sufridos por cualquier persona, firma, corporación o asociación comercial, e incluye, entre otros, a los clientes del Comprador y/o los usuarios de los productos debido a cualquier incumplimiento de los productos en cuanto a detectar y/o advertir del peligro para el cual los bienes fueron diseñados o cualquier otro incumplimiento de los productos, sin importar si la negligencia o culpa individual, colectiva o concomitante de ADI hayan causado o contribuido a tales daños.

#### 4. Devoluciones

Sujeto a los términos y condiciones que se enuncian a continuación, durante el período de garantía aplicable, ADI reemplazará el producto u otorgará un crédito en la compra, a su sola opción, sin cargo alguno, por cualquier producto defectuoso devuelto con franqueo pagado. Cualquier obligación de ADI de reemplazar los productos de la garantía limitada de por vida en virtud de esta garantía que resulte de un defecto está limitada a la disponibilidad del producto de reemplazo. ADI se reserva el derecho de reemplazar cualquiera de esos productos por los productos disponibles en ese momento, o proporcionar un crédito a su entera discreción. En el caso de que el Comprador tenga un problema con cualquier producto de ADI, debe llamar a su sucursal local de ADI a fin de recibir instrucciones para hacer la devolución:

Para Estados Unidos, llame al 1-800-233-6261

Para Canadá, llame al 877-234-7378

Para Puerto Rico, llame al 787-793-8830

Asegúrese de tener a mano el número de modelo y la naturaleza del problema.

En caso de reemplazo, el producto devuelto se acreditará en la cuenta del Comprador y se emitirá una nueva factura por el artículo de reemplazo. ADI se reserva el derecho de emitir un crédito solo a cambio del reemplazo.

Si se determina que cualquier producto de la marca AVARRO se encuentra en buen estado de funcionamiento o que la incapacidad de dicho producto para funcionar correctamente es el resultado de daño o uso indebido por parte del usuario, el producto será devuelto al Comprador en las mismas condiciones en que lo recibió y el Comprador será responsable de cualquier costo de envío de la devolución.

#### 5. Ley competente

Esta Garantía Limitada se rige por las leyes del estado de Nueva York.

#### 6. Varios

Cuando dichas leyes prohíban algún término de esta Garantía limitada, este será considerado nulo y sin efecto, pero el resto de la Garantía limitada seguirá teniendo pleno vigor y efecto.

